

校章のデザインは、桑葉に生糸を配したものである。桑樹は、生命力が旺盛にして強靱、生糸は、純粋無垢、優美高尚の象徴である。即ち、本校の礎が堅固であり、絶えず進展、躍動する青春を意味する。  
2016年5月31日 No.14(5月号) 岩手県立千厩高等学校 校報(発行者 校長)

## 熊本地震募金活動実施

- ・実施期日①：平成28年5月2日(月)・6日(金)・9日(月)
- ・実施主体①：千厩高校生徒会【募金額 35,228円】
- ・実施期日②：平成28年5月15日(日)
- ・実施主体②：千厩高校インターアクトクラブ【募金額 36,346円】



熊本の被災者へ  
千厩高生義援金  
一関市千厩町(稲森)天校長、生徒553人のインターアクトクラブ同好会・委員会(昆野賢太郎部長)は17日、熊本地震の被災者にと義援金3万6346円を市共同募金委員会に託した。

事務所を訪ね、皆川隆一(左)長に義援金を手渡した。昆野部長は「これまでの支援に恩返ししたい」と述べた。熊本地震の被災者に役立ててほしい」と願った。募金活動は「熊本地震の被災者に少しでも協力したい」と生徒たちが発案。15日に同町で行われたせんまや気仙沼街道まつりや、熊本地震の被災者にと義援金を手渡した。

皆川隆一(左)に義援金を渡す(左から)昆野賢太郎部長、穴戸祐介副部長、菊池美紗副部長

この記事は平成二十八年五月十八日岩手日報は、岩手日報社の許諾を得て転載しています。

本校生徒会とインターアクトクラブが中心になり、熊本地震募金活動を実施いたしました。また、「くまモン」キャラクターの利用申請を平成28年5月6日に行い、校報で利用させていただきました。

さて、本校生徒会による募金活動で集まった、35,228円は『日赤平成28年熊本地震災害義援金』として振り込みました。

一方、本校インターアクトクラブは、『2016 せんまや気仙沼街道まつり(2016/5/15)』で募金活動を行い、集まった36,346円を、一関市共同募金委員会に託しました。(上記岩手日報記事参照)

『東日本大震災』で本県は、全国から心温まるご支援をたくさん頂戴いたしました。被災地の一日も早い復興を生徒・教職員ともども心からお祈りいたします。

【掲載許諾申請済】



### 第63回春季東北地区高等学校野球岩手県大会一関地区予選

- ・期 日：平成28年5月1日(日)～7日(土) (雨天順延)
- ・会 場：一関運動公園野球場、花泉球場
- ・成 績：一関地区第2代表 (代表決定戦で一関学院に勝利!!)

**第1代表 一関工業高等学校**  
**第2代表 千厩高等学校**

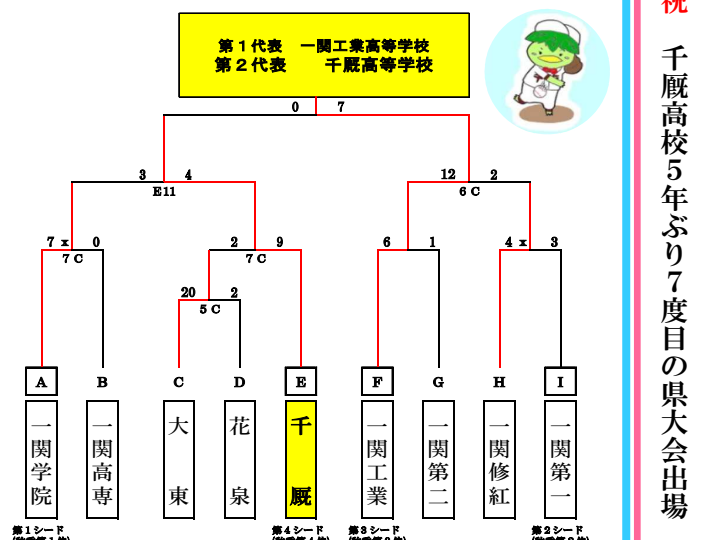

第1シード (決勝第1位) A 一関学院  
第2シード (決勝第2位) B 一関高専  
第3シード (決勝第3位) C 大東  
第4シード (決勝第4位) D 花泉  
第5シード (決勝第5位) E 千厩  
第6シード (決勝第6位) F 一関工業  
第7シード (決勝第7位) G 一関第二  
第8シード (決勝第8位) H 一関修紅  
第9シード (決勝第9位) I 一関第一



祝  
千厩高校5年ぶり7度目の県大会出場

### 千厩高校同窓生による講演会

- ・日時等：平成28年5月10(火) 13:30～第一体育館
- ・講師：元群馬大学教授 菅原英直氏 (昭和35年卒業生)
- ・演題：これからのエネルギー問題

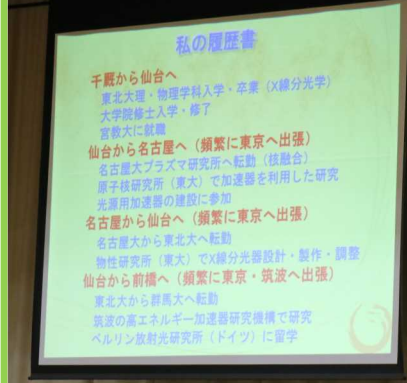

私の履歴書

千厩から仙台へ  
東北大理、物理学科入学、卒業 (×積分光学)  
大学院修士入学、修了  
宮教大に就職  
仙台から名古屋へ (頻りに東京へ出張)  
名古屋大プラズマ研究所へ転勤 (技術員)  
原子核研究所 (東大) で加速器を利用した研究  
光電子加速器の建設に参加  
名古屋から仙台へ (頻りに東京へ出張)  
名古屋大から東北大へ転勤  
物理研究所 (東大) で×積分光学設計・製作・調整  
仙台から前橋へ (頻りに東京・筑波へ出張)  
東北大から群馬大へ転勤  
筑波の高エネルギー加速器研究機構で研究  
ベルリン放射光研究所 (ドイツ) に留学



菅原百周年記念事業

**【感想①】3年生女子生徒**  
今回の講演を聞いて、本当、人生は長く何が起るか分からないものだと思います。また、その中で挑戦はつきもので、挑戦することによって、失敗や成功が生まれる。そして失敗したなら失敗したで成功のパネにできる。そのように何事にも積極的に挑戦していくことで、自分の世界がひらけていくのだとOBの方の経験を聞くことにより、学ぶことができました。

**【感想②】1年生女子生徒**  
千厩高校を卒業後、仙台で学び、名古屋や西ドイツなどで研究するなど、様々な体験をされていてすごいと思いました。また、大学教授にも就き、その努力の凄まじさが分かりました。先生は、自分の進みたい道を自分で決め、それに向かって勉強や研究をしたこともよく分かりました。私は、先生のようになれなくても、自分なりに目標を決めて頑張ってみようと思いました。

### 主権者教育

- ・期 日：平成28年5月9日(月) 14:35～16:25
- ・対 象：千厩高校3学年 (195名 6クラス)
- ・講 師：一関市選挙管理委員会 (講義・模擬投票・質疑応答)

有権者(18歳以上)ができる選挙運動

- 友人・知人に投票や応援を頼む
- 選挙運動メッセージを、SNSなどで広める(ツイート、シェアなど)
- 電話を使って、投票や応援を頼む
- 選挙運動の様子を、動画サイトなどに投稿する
- 選挙運動メッセージを、ネット上の掲示板やブログなどに書き込む

やってはいけない選挙運動の例

- 電子メールを使った選挙運動(※1)
- 飲食物の提供(※2)
- 署名運動
- 戸別訪問
- 買収(有権者にお金や贈り物など飲食費でもらうこと)

※1: 電子メールを使った選挙運動は、候補者や政党等ならびにできます。  
※2: 特に高齢でなく適宜用いられている程度のお茶量は除きます。



模擬投票の様子



開票の様子

今夏の参院選から、選挙権年齢が18歳以上に引き下げられました。今回の研修で学んだことを活かし、将来、自分の子供の世代に「2016年の選挙で投票したんだよ」と話せるように、選挙権を行使してほしいと思います。

# 春季東北地区高等学校野球岩手県大会 ベスト8

**祝 第63回春季東北地区高等学校野球岩手県大会**

- ・期日①：平成28年5月20(金)～23日(月)
- ・期日②：平成28年5月28(土)～29日(日)
- ・会場：一関市運動公園野球場  
唐梅館総合公園東山球場  
金ヶ崎森山総合公園野球場
- ・成績：12年ぶりベスト8進出

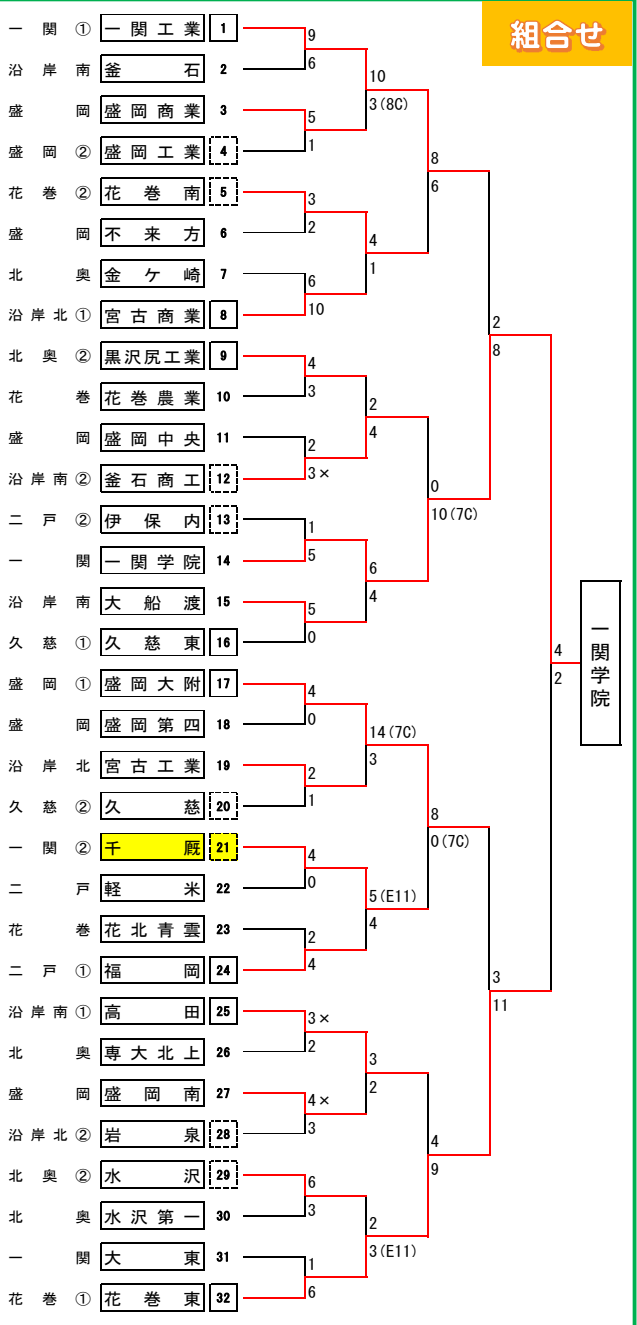

【上図：第63回春季東北地区高等学校野球岩手県大会 組み合わせ】



## 1回戦 千厩高校 VS 軽米高校 (①～⑩は千葉英太くんのピッチングフォーム)

Team	1	2	3	4	5	6	7	8	9	R
軽米	0	0	0	0	0	0	0	0	0	0
千厩	4	0	0	0	0	0	0	0	×	4

P:畑村(軽) 千葉(千) ※下の記事(平成28年5月22日岩手日報)は、岩手日報社の許諾を得て転載しています。

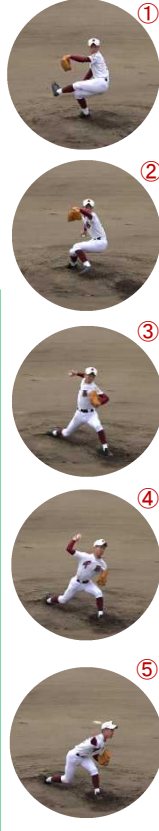

### 千厩・千葉16K完封

「真つすが走っている」千厩は千葉英太(千)の16奪三振の完封劇で初戦を突破した。...

「真つすが走っている」千厩は千葉英太(千)の16奪三振の完封劇で初戦を突破した。...

## 2回戦 千厩高校 VS 福岡高校 (①～⑩は小山将也くんのバッティングフォーム)

Team	1	2	3	4	5	6	7	8	9	10	11	R
千厩	0	0	2	0	2	0	0	0	0	0	1	5
福岡	1	0	0	0	0	3	0	0	0	0	0	4

P:佐藤-千葉(千) 米田-馬淵(福)

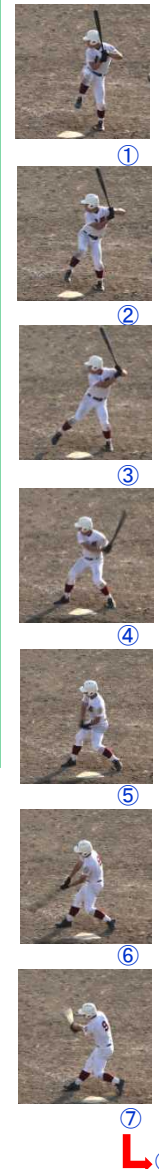

### 千厩 延長十一回制す

### 福岡振り切る 12年ぶり進出

千厩 延長十一回制す

福岡振り切る 12年ぶり進出

千厩 延長十一回制す

福岡振り切る 12年ぶり進出

